



Ver. 1  
Išleidimo data: 2022 m. rugsejis

**Trumpasis naudotojo vadovas**



**Gamintojas:**  
Engo Controls S.C.  
43-200 Pščyna  
Górnośląska 3E  
Lenkija

**Platintojas:**  
QL CONTROLS Sp z o.o. Sp. k.  
43-262 Kobielice  
Rolna 4  
Lenkija

[www.engocontrols.com](http://www.engocontrols.com)

**Įvadas**

„E901WIFI“ yra belaidis Wi-Fi reguliatorius, kuris leidžia ekonomiškai ir ekologiškai valdyti bet kokio tipo šildymą. Reguliatoriaus valdymas yra labai paprastas ir leidžia reguliuoti šildymo ciklą pagal vartotojų dienos ritmą. Integruotas WiFi modulis (imtuve) leidžia nuotoliniu būdu valdyti šildymo sistemą naudojant išmanųjį telefoną ar planšetinį kompiuterį su „ENGO Smart“ / „TUYA Smart“ programa. Įrenginiai yra iš anksto suporuoti ir paruošti darbui.

**Gaminio atitikimas**

Gaminys atitinka šias ES direktyvas:  
((P))2014/53/ES, 2011/65/ES 868.0 MHz - 868.6 MHz; <13dBm WiFi 2,4 GHz

**Įvesnia!**

Šis dokumentas yra trumpasis gaminio ir naudojimo vadovas, kuriame nurodomos svarbiausios jo savybės ir funkcijos.

**Saugumas:**

Naudokite pagal atitinkamoje šalyje ir ES galiojančius teisės aktus. Naudokite prietaisą pagal paskirtį, laikykite jį sausus būklės. Gaminys skirtas naudoti tik patalpose. Prieš pradėdami montavimo darbus ir prieš naudodami gaminį, perskaitykite visą vadovą.

**Įdiegimas:**

Montavimą turi atlikti kvalifikuotas asmuo, turintis atitinkamą elektrinę kvalifikaciją, laikantis atitinkamoje šalyje ir ES galiojančių standartų ir taisyklių. Gamintojas neatsako už instrukcijų nesilaikymą.

**DĖMESIO:**

Visam įrengimui gali būti taikomi papildomi apsaugos reikalavimai, už kurių elgesį atsako montuotojas.

Šiuokšniadėžės simbolis rodo atskirai surinktų elektros ir elektroninės įrangos atliekų būtinybę. Susidėvėjusi įranga negali būti traktuojama kaip komunalinės atliekos ir turi būti perduota subjektui, turinčiam atitinkamus administracinius įgaliojimus aukščiau nurodytos naudotos įrangos surinkimo srityje. Sukomplektuotos įrangos atliekos taip pat gali būti grąžinamos pardavėjui perkant naują tos pačios rūšies įrangą, atliekančią tą pačią funkciją, ne didesniu skaičiumi nei įsigyta, t.y. 1 keitimo pagrindui: 1. Norėdami gauti išsamesnes informacijos apie įmones, kurios profesionaliai surenka elektros ir elektroninės įrangos atliekas, kreipkitės į vietinį miesto ar savivaldybės įstaigą. Nepamirškite! Tinkamas atskiras naudotos elektros ir elektroninės įrangos surinkimas apsaugo nuo neigiamo poveikio aplinkai. Paruošiant, keičiant arba išmetant įrenginį, rekomenduojame iš naujo nustatyti arba ištrinti visus įrenginio nustatymus. Prie interneto prijungti prietaisai turėtų būti pašalinti iš su jais susijusių ir (arba) registruotų internetinių paskyrų ir mobiliųjų programų arba šios paskyros turėtų būti uždarytos, siekiant užtikrinti, kad prietaisų duomenys nebūtų suporuoti su jokia asmenine informacija. Vartotojas privalo pašalinti prietaisą, uždaryti paskyrą arba pranešti apie nuosavybės pasikeitimą, kad būtų atnaujinta arba pašalinta nuoroda į asmenines paskyras.

**Regulatoriaus tvirtinimas prie sienos**

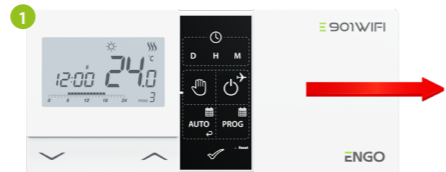

Nuimkite regulatoriaus dangtelį, kaip parodyta paveikslėlyje. Jei viduje yra baterijų, išimkite jas.



Atsuktuvu paspauskite plastikinius spaustukus, kol pajusite pasipriešinimą, ir pakreipkite priekinę dangtelio dalį.



Atskirkite priekinę dalį nuo galinės aukščiau parodyta kryptimi.



Tada pritvirtinkite galinį dangtelį prie sienos, naudodami pridėdamas tvirtinimo varžtus ir numatytas skylutes (žr. raudonas rodykles).



Naudodami vyrius kairėje, sulenkite galinį ir priekinį dangtelius, kaip parodyta aukščiau, kol užsisuks.

**E901WIFI reguliatoriaus prijungimo schema**

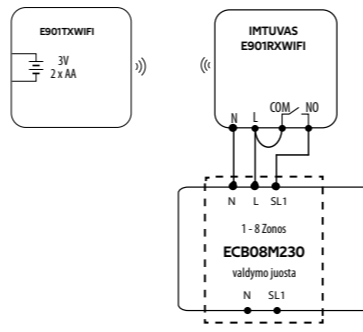
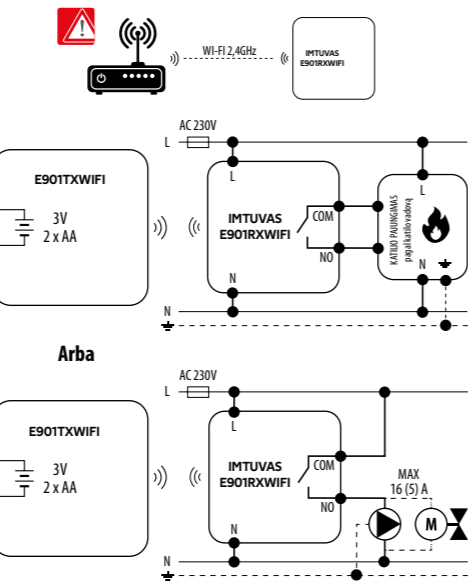

**IMTUVAS E901RXWIFI**

**Imtuvo jungiklių funkcijos:**



<b>KAIRYSIS JUNGKILIS</b>	
1.	<b>ON - Rankiniu režimu</b> - imtuvas išjungtas
2.	<b>OFF - Rankiniu režimu</b> - imtuvas išjungtas
<b>DEŠINYSIS JUNGKILIS</b>	
3.	<b>MANUAL</b> - Imtuvas veikia rankiniu režimu (kaip rodo jungiklis kairėje)
4.	<b>AUTO</b> - Imtuvas veikia automatiškai (kaip nurodo reguliatorius)

**LED diodų žymėjimai**



Imtuvo būseną rodoma LED diodais. Tai yra šių spalvų šviesos diodai:

- 1 - raudonas (viršuje), - žalias (viršuje), - mėlynas (viršuje),
- 2 - oranžinis (apačioje).

**Išsamų diodų reikšmės paaiškinimą rasite žemiau esančioje lentelėje:**

	<b>PAAIŠKINIMAS</b>
<b>Raudonas diodas mirksi</b>	Imtuvas ir reguliatorius paruošti įdiegti programoje. Diodas visada mirksi raudonai: - jei reguliatorius nebuvo pridėtas prie programos - paleidus parametrą „APP“ -> YES (įdiegimo programos nustatymuose) - pašalinus reguliatorių iš programos (prietaisas automatiškai pereina į poravimo režimą su programa)
<b>Žalias diodas šviečia</b>	Imtuvas prijungtas prie maršrutizatoriaus, kuris neturi interneto prieigos (veikia „offline“ režimu).
<b>Žalias diodas mirksi</b>	Imtuvas prarado ryšį su maršrutizatoriumi (maršrutizatorius išjungtas).
<b>Mėlynas diodas šviečia</b>	Imtuvas prijungtas prie maršrutizatoriaus su interneto prieiga (veikia „online“ režimu).
<b>Mėlynas diodas mirksi</b>	Imtuvas buvo suporuotas, bet nutrūko ryšys su reguliatoriumi dėl aprėpties trūkumo arba išsikrovusių reguliatoriaus baterijų. Imtuvas pradeda mirksėti maždaug po 15 minučių, kai negaus signalo iš reguliatoriaus.
<b>Oranžinis diodas šviečia</b>	Imtuvas AUTO (automatiniu) režimu gavo šildymo / vėsinimo signalą iš reguliatoriaus arba imtuvas buvo paleistas rankiniu režimu (kairysis ON jungiklis, dešinysis MANUAL jungiklis).
<b>Oranžinis diodas mirksi</b>	Imtuvas yra poravimo režimu ir ieško signalo iš reguliatoriaus (tada turi būti aktyvuotas SYNC parametras reguliatoriuje). Imtuvas buvo suporuotas, bet nutrūko ryšys su reguliatoriumi dėl aprėpties trūkumo arba išsikrovusių reguliatoriaus baterijų. Imtuvas pradeda mirksėti maždaug po 15 minučių, kai negauna signalo iš reguliatoriaus.
<b>Oranžinis diodas nešviečia</b>	Imtuvas nesunčia signalo šildymui / vėsinimui.
<b>Rožinis diodas šviečia</b>	Atnaujinimo procesas pradėtas. Norėdami padidinti sėkmingo atnaujinimo tikimybę – iškart po to, kai pasirodys rožinis diodas, spustelėkite bet kurį reguliatoriaus mygtuką, kad įjungtų apšvietimą.

**Ekrane esančių piktogramų aprašymas**

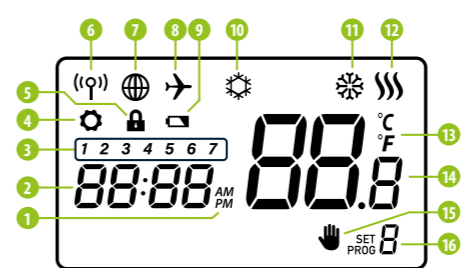

1. AM/PM
2. Laikrodis
3. Savaitės diena
4. Nustatymai
5. Mygtukų užraktas
6. Signalo siuntimas (poravimas)
7. Prisijungimas prie interneto
8. Atostogų režimas
9. Senkančios baterijos indikatorius
10. FROST (antifrizo režimas)
11. Reguliatoriaus darbo režimas – vėsinimas
12. Reguliatoriaus darbo režimas – šildymas
13. Temperatūros vienetas
14. Išmatuota / nustatyta temperatūra
15. Laikinas programos perrašymas / rankinis režimas
16. Dabartinės programos numeris

**Mygtukų funkcijos**

Mygtukas	Funkcija
✓	Parametro reikšmės pakeitimas žemyn
^	Parametro reikšmės pakeitimas aukščiau
D	Nustatykite savaitės dieną
H	Nustatykite valandą
M	Nustatykite minutes
☞	Rankinis režimas
⏻	OFF režimas / Atostogų režimas
AUTO	AUTO režimas (darbas pagal tvarkaraštį) / „Atgal“ mygtukas
PROG	Nustatykite tvarkaraštį / Pasirinkite programą
✓	Patvirtinkite nustatymą
• Reset	Reguliatoriaus nustatymas iš naujo, laiko nustatymas iš naujo

**Laiko ir datos nustatymas**

„Online“ darbo režimu - reguliatorius nuskaityto esamą laiką iš programos „Offline“ darbo režimu - mygtukai yra aktyvūs, todėl galite nustatyti esamą laiką.

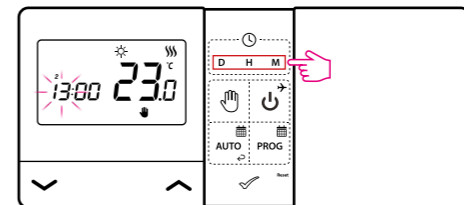

- D** - Spauskite D, kad nustatytų savaitės dieną.
- H** - Spauskite H, kad nustatytų valandą.
- M** - Spauskite M, kad nustatytų minutes.

**Rankinis režimas – temperatūros nustatymai**

Rankiniu režimu reguliatorius palaiko pastovią nustatytą temperatūrą, kol vartotojas vėl ją pakeičia arba persijungia į kitą darbo režimą (pvz. tvarkaraščio režimas).

**Temperatūros nustatymas rankiniam režimui**

1. Paspauskite bet kurį mygtuką, kad apšviestų ekraną, tada atlikite toliau nurodytus veiksmus.

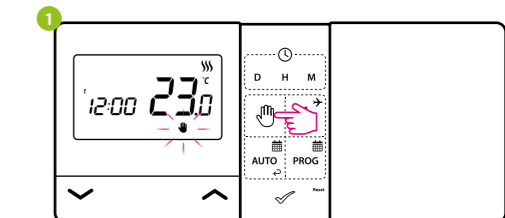

Paspauskite mygtuką ☞, kad perjungtų į rankinį režimą. Ekrane turi būti rodoma rankos piktograma.

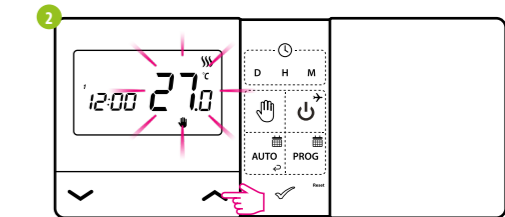

Tada naudodami mygtukus ^ arba v nustatykite nustatytosios temperatūros naują vertę.

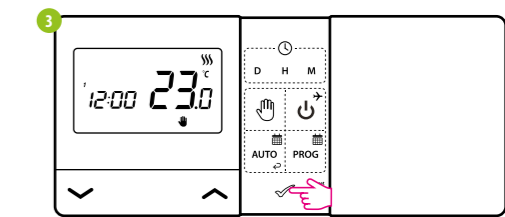

Savo pasirinkimą galite patvirtinti paspausdami mygtuką ✓ arba palaukite, kol reguliatorius pats patvirtins jūsų pasirinkimą ir grįš į pagrindinį ekraną.

**OFF režimas**

1. Paspauskite bet kurį mygtuką, kad apšviestų ekraną, tada atlikite toliau nurodytus veiksmus.

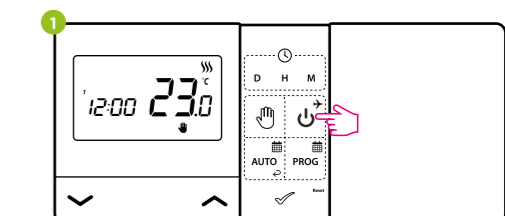

Paspauskite mygtuką ☞, kad perjungtų į reguliatoriaus išjungimo režimą.

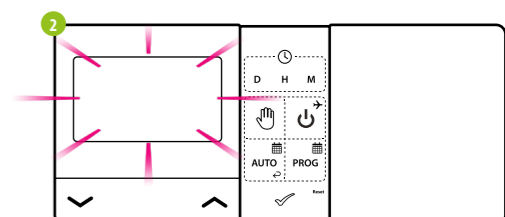

Reguliatoriaus ekranas užges ir relė nesunčia signalo šildymui / vėsinimui į imtuvą.

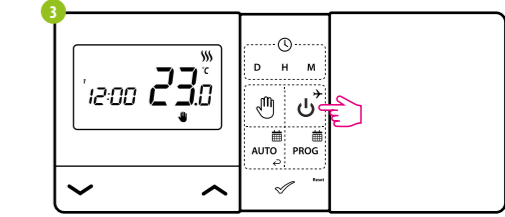

Norėdami išeiti iš išjungimo režimo, dar kartą paspauskite mygtuką ☞. Reguliatorius grįš į ankstesnį darbo režimą.

## E901WIFI reguliatoriaus diegimas programoje

Įsitikinkite, kad maršrutizatorius yra jūsų mobiliojo telefono veikimo zonoje. Įsitikinkite, kad esate prisijungę prie interneto. Tai sumažins prietaiso poravimo laiką. Naudokite tik „2,4 GHz WIFI“

### 1 ŽINGSNIS – ATSIŠIŪSKITE ENGO SMART PROGRAMĄ

Atsisiųskite „ENGO Smart“ programą iš „Google Play“ arba „Apple App Store“ ir įdiekite ją savo mobiliajame



### 2 ŽINGSNIS - REGISTRUOKITE NAUJĄ PASKYRĄ

Norėdami užregistruoti naują paskyrą, atlikite šiuos veiksmus:

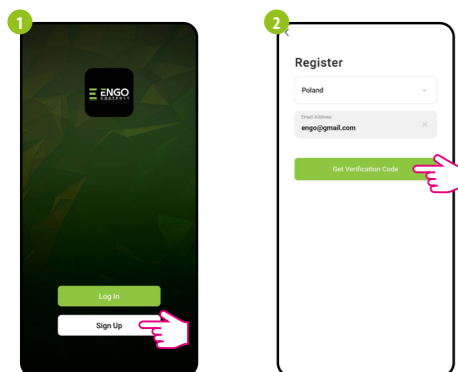

Spustelėkite „Registruotis“, kad sukurtų naują paskyrą.

Įveskite savo el. pašto adresą, į kurį bus išsiųstas patvirtinimo kodas.

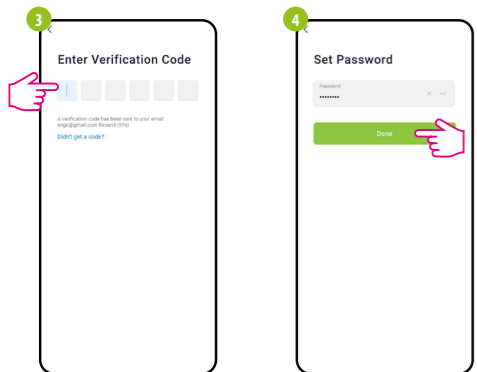

Įveskite el. laiške gautą kodą. Nepamirškite, kad turite tik 60 sekundžių įvesti kodą!

Tada nustatykite prisijungimo slaptažodį.

### 3 ŽINGSNIS – PRIJUNKITE REGULIATORIŲ PRIE „WI-FI“

Įdiegę programą ir sukūrę paskyrą:

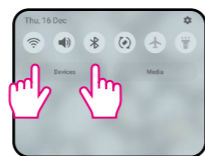

Įjunkite „Wi-Fi“ ir „Bluetooth“ savo mobiliajame įrenginyje. Geriausia prisijungti prie „Wi-Fi“ tinklo, kuriam norite priskirti reguliatorių.

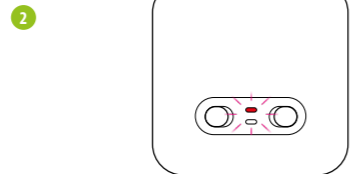

Prijunkite imtuvą prie maitinimo šaltinio. Pirmą kartą paleidus, pradės mirksėti raudonas diodas, o tai reiškia, kad prietaisai yra paruošti pridėti prie programos. Eikite į 7 veiksmą (įrenginių pridėjimas programoje).

Jei raudonas diodas imtuve nemirksi, tęskite toliau nurodytus veiksmus.

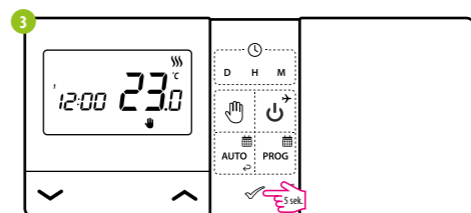

Pa laikykite mygtuką 5 sekundes.

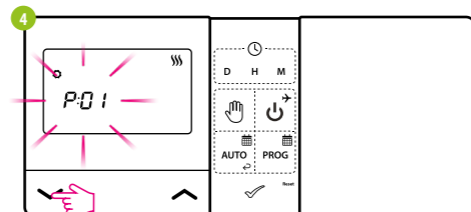

Naudokite mygtukų mygtukus ↑ ar ↓, norėdami pasirinkti įtraukimo į programą parametą - APP.

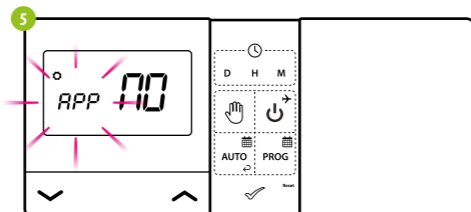

Pasirinkimą patvirtinkite mygtuku ✓.

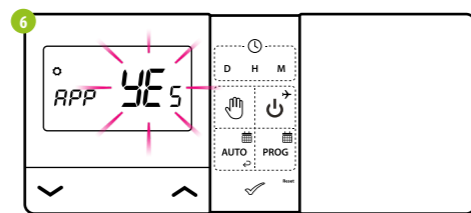

Mygtukais ↑ ar ↓ pasirinkite YES ir pradėkite pridėjimo prie programos procesą patvirtindami mygtuku ✓.



Programoje pasirinkite: „Pridėkite prietaisą“

Tada pasirinkite: „Automatinis nuskaitymas“.

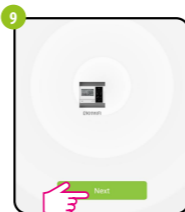

Suradę reguliatorių, eikite toliau.



Pasirinkite „Wi-Fi“ tinklą, kuriame veiks reguliatorius, ir įveskite šio tinklo slaptažodį.

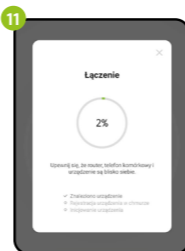

Palaukite, kol programa sukonfigūruos reguliatorių su pasirinktu „Wi-Fi“ tinklu.



Pavadinkite prietaisą ir paspauskite „Baigta“.

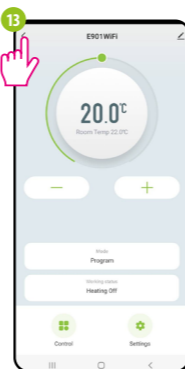

Valdiklis buvo įdiegtas ir rodo pagrindinę sąsają...



...ir yra matomas pagrindiniame programos meniu.

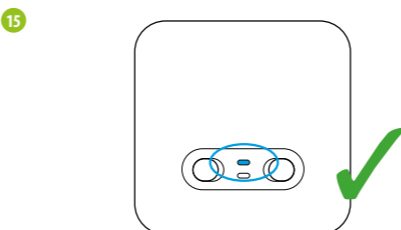

Kai mėlynas diodas nuolat šviečia imtuve, prietaisai sėkmingai įtrauktas į programą ir prijungtas prie interneto.

### E901WIFI reguliatoriaus poravimas su imtuvu

**⚠ DĖMESIO: E901WIFI RINKINYJE REGULIATORIUS YRA SUPORUOTAS SU IMTUVU GAMYKLOJE!**

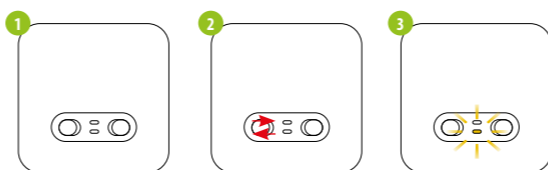

Jei norite iš naujo poruoti prietaisus su savimi ir vėliau įtraukti juos į programą, įsitikinkite, kad imtuvus atjungtas nuo maitinimo šaltinio, o jame esantys jungikliai yra AUTO ir ON padėtyse. Tada prijunkite imtuvą prie maitinimo šaltinio ir palaikykite kelias sekundes. Greitu judesiu perkelkite viršutinį jungiklį į OFF padėtį ir atgal į ON padėtį. Apatinis oranžinis diodas pradės mirksėti, o tai patvirtins, kad imtuvus pereina į poravimo su reguliatoriumi režimą.

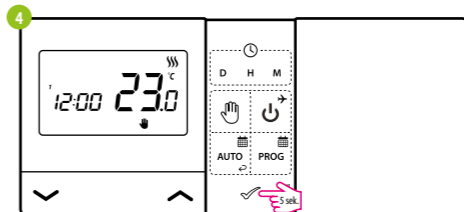

Pa laikykite mygtuką 5 sekundes.

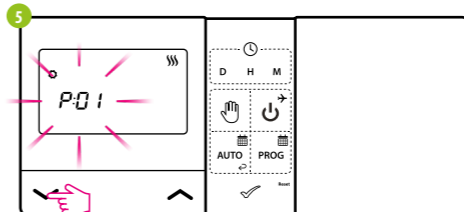

Naudokite mygtukų mygtukus ↑ ar ↓, kad pasirinktų imtuvo sinchronizavimo su reguliatoriumi parametą - SYNC.

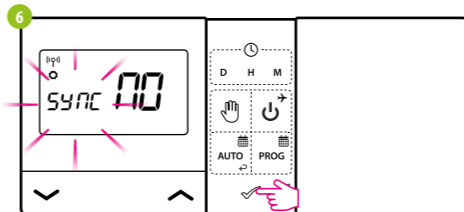

Pasirinkimą patvirtinkite mygtuku ✓.

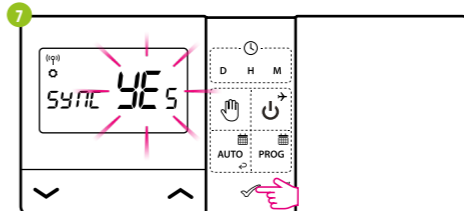

Mygtukais ↑ ar ↓ pasirinkite YES ir pradėkite poravimo procesą nauju dažniu, patvirtindami mygtuku ✓.

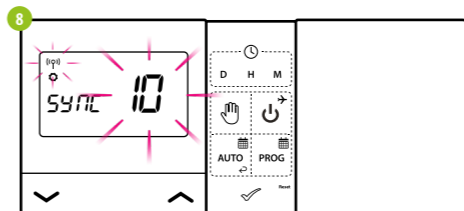

Regulatorius pradėjo siųsti signalą, kad surastų imtuvą (mirksinčios antenos simbolis) ir pradėjo atgalinį skaičiavimą, signalizuodamas skaičiumi 10 (min.). Poravimo procesas gali užtrukti iki 10 minučių.

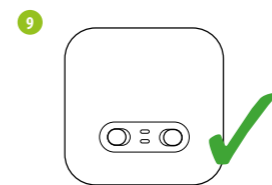

Imtuvo oranžinis diodas nustos mirksėti. Prietaisai buvo suporuoti nauju dažniu.

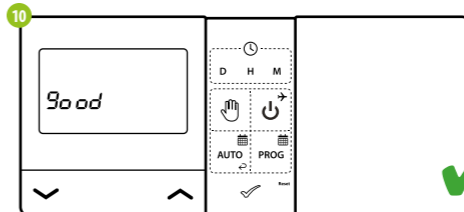

Regulatorius parodys pranešimą „good“, o tai reiškia, kad prietaisai sėkmingai poruoti vienas su kitu. Regulatorius grįš į aptarnavimo meniu prie kito APP parametro (pridėjimas prie programos). Galite praleisti šį veiksmą ir pereiti į pagrindinį ekraną kelis kartus paspausdami mygtuką ✓.

**⚠ DĖMESIO:** Jei imtuvo oranžinis diodas nenustoja mirksėti po 10 minučių, pakartokite poravimo procesą, atsižvelgdami į atstumą tarp prietaisų, kliūtis ir trukdžius.

### Įdiegimo programos režimas

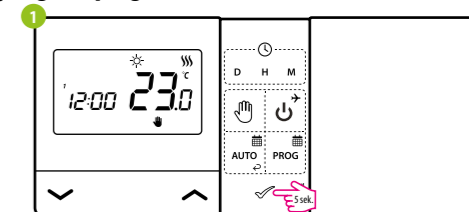

Norėdami įjungti įdiegimo programos režimą, laikykite nuspaudę mygtuką 5 sekundes.

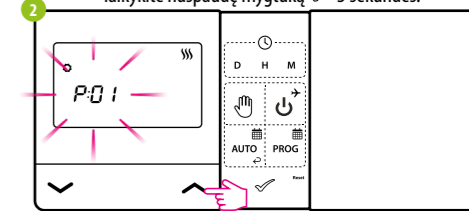

Naršykite tarp parametų naudodami mygtukus ↑ arba ↓. Pereikite prie parametro mygtuku ✓. Redaguokite parametą mygtukais ↑ arba ↓. Mygtuku ✓ patvirtinkite naują parametro reikšmę.

### Techninės priežiūros parametrai

Pxx	Funkcija	Vertė	Aprašymas	Gamyklinis nustatymas
P01	Šildymo / vėsinimo pasirinkimas	☀	Vėsinimas	☀
		☁	Šildymas	
P02	Šildymo / vėsinimo sistemos valdymo būdas	1	Histerėzė (±0,5°C)	1
		2	Histerėzė (±0,5°C)	
		3	TPI algoritmas grindų šildymui	
		4	TPI algoritmas radiatoriniams šildymui	
		5	TPI algoritmas elektriniams šildymui	
P03	Rodomoji temperatūros korekcija	nuo -3,5°C iki 3,5°C	Jei reguliatorius rodo neteisingą temperatūrą, ją galima koreguoti ±3,5°C	0°C
P04	Relės tipas	NO	Atidarytas relės tipas	NO
		NC	Uždarytas relės tipas	
P05	Laikrodžio tipas	24h	24 val.	24h
		12h	12 val.	
P06	Minimali nustatytoji temperatūra	5°C - 34,5°C	Minimali šildymo/vėsinimo temperatūra, kurią galima nustatyti	5°C
P07	Maksimali nustatytoji temperatūra	5,5°C - 35°C	Maksimali šildymo/vėsinimo temperatūra, kurią galima nustatyti	35°C
P08	Klavišų garsas	NO	Išjungtas	YES
		YES	Įjungtas	
P09	PIN kodas	NO	Neaktyvus	NO
		PIN	Aktyvus	
P10	PIN kodo reikalavimas klavišų atrakinimui kiekvieną kartą	NO	Funkcija neaktyvi	YES
		YES	Funkcija aktyvi	
SYNC	Poravimo su imtuvu funkcija	NO	Funkcija neaktyvi	NO
		YES	Funkcija aktyvi	
APP	Poravimo su programa funkcija	NO	Funkcija neaktyvi	NO
		YES	Funkcija aktyvi	
CLR	Grįžimas į gamyklinius nustatymus	NO	Atšaukti	NO
		YES	Gamyklinis nustatymas iš naujo	

### Techniniai duomenys

Regulatoriaus maitinimas	2 x AA baterijos
Imtuvo maitinimas	230 V AC 50 Hz
Maks. imtuvo apkrova	16 (5) A
Imtuvo išvesties signalas	NO / COM relė be įtampos
Temperatūros reguliavimo diapazonas	5 - 35°C
Valdymo algoritmas	TPI arba Histerėzė (±0,25°C arba ±0,5°C)
Bendravimas	Belaidis, 868 Mhz + WIFI 2,4 GHz
Matmenys [mm]	siųstuvas: 150 x 84 x 22 imtuvas: 96 x 96 x 27