



PATALPOS TERMOSTATAS KONVEKA TW 230/16

MONTAVIMO IR
NAUDOJIMO INSTRUKCIJA



PRODUKTO APRAŠYMAS

Patalpos termostatas Konveka TW 230/16 reguliuoja vienos patalpos šildymą ar vėsinimą. Tai leidžia nustatyti tam tikrą temperatūrą patalpoje ir sukurti savaitės temperatūrinį grafiką, užtikrinant didesnį komfortą ir ženklų energijos taupymą.

TW 230/16 gali valdyti: vandeninį grindinį šildymą, radiatorius, konvektorius, fankoilus; elektrinį grindinį šildymą, elektrinius radiatorius; infraraudonųjų spindulių šildytuvus.

Termostatas valdomas jo ekrane arba naudojant mobiliąsias programas: „Smart Life“ arba „Tuya Smart“.

TECHNINĖ SPECIFIKACIJA

| | |
|--------------------------------------|--------------------------------|
| Maitinimo šaltinis | 95 ~240 VAC, 50~60Hz |
| Maksimali el.srovė | 16A |
| Temperatūros jutiklis | NTC3950, 10K |
| Temperatūros tikslumas | ± 0,5°C |
| Energijos sąnaudos | < 1,5W |
| Temperatūros nustatymo diapazonas | 5 - 35°C |
| Eksploatavimo temperatūra | 0 - 45°C |
| Eksploatavimo ir sandėliavimo drėgmė | 5 - 95% RH (be kondensavimosi) |
| Sandėliavimo temperatūra | -10 iki 45°C |

| | |
|------------------|-------------------------------|
| Korpuso medžiaga | PC + ABS (ugniai atsparus) |
| Saugos klasė | IP20 |
| Mygtukai | Talpiniai jutkliniai mygtukai |
| Matmenys | 88 x 88 x 37,5 mm |

STANDARTINĖ KOMPLEKTACIJA

| | |
|-----------------------|--------|
| Termostatas | 1 vnt. |
| Grindų jutiklis | 1 vnt. |
| Tvirtinimo varžtai | 2 vnt. |
| Naudotojo instrukcija | 1 vnt. |

MATMENYS

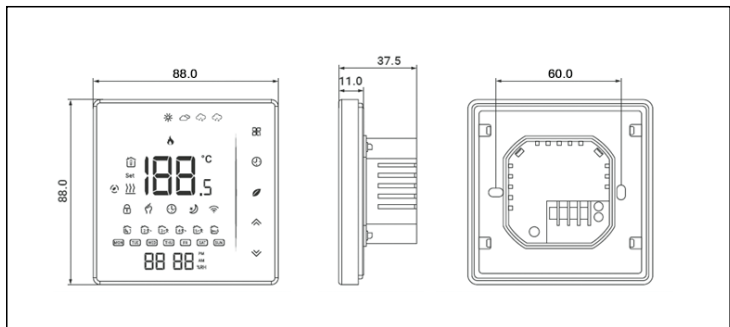

2

MONTAVIMO IR
NAUDOJIMO INSTRUKCIJA

MONTAVIMAS

Termostatas montuojamas standartinėje 60 mm apvalioje instaliacinėje paskirstymo dėžutėje arba 86 x 86 mm kvadratinėje dėžutėje. Pajungimas turi būti atliekamas tik ekranuotais kabeliais.



Termostato montavimo darbus galima atlikti tik išjungus el. maitinimą! Prisilietimas prie pajungtų maitinimo kabelių gali sukelti rimtų sužalojimų arba net mirtį! Visus montavimo ir elektros instaliacijos darbus turi atlikti profesionalus elektrikas!

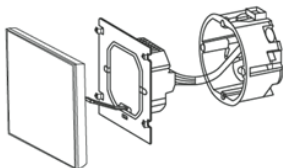

1. Prijunkite maitinimo ir valdymo laidus, žr. „Laidų sujungimas“

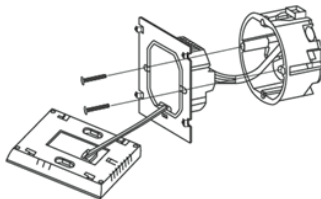

2. Naudodami komplekte esančius varžtus prisukite termostatą prie instaliacinės dėžutės

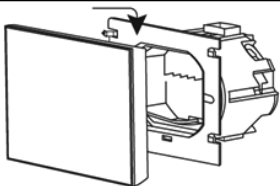

3. Priglauskite termostato skydelį prie korpuso ir paspauskite žemyn

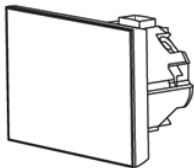

4. Termostatas sumontuotas

LAIŲ SUJUNGIMAS

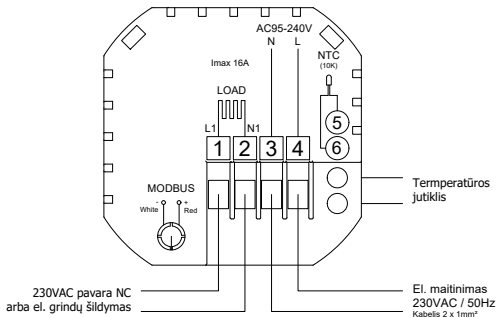

4

MONTAVIMO IR
NAUDOJIMO INSTRUKCIJA

TERMOSTATO VALDYMAS

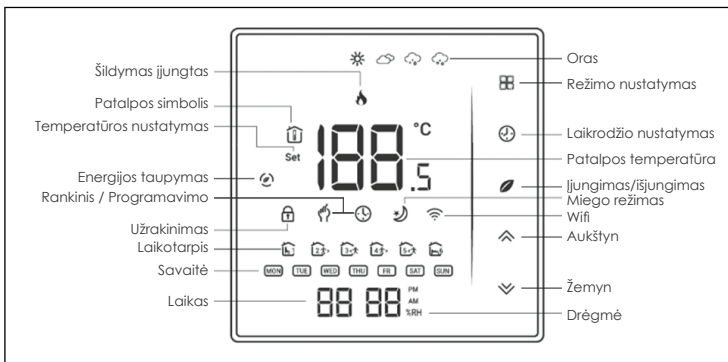



1. Įjungimas / išjungimas. Paspauskite , kad įjungti ar išjungti termostatą.

2. Funkcijų ir programavimo nustatymai

Paspauskite , norėdami perjungti rankinį ar programavimo režimą. Esant rankiniam režimui ekrane dega simbolis . Kai nustatytas programavimo režimas, ekrane rodomas simbolis .



3. Temperatūros nustatymas

Programavimo režime temperatūros ir laiko nustatymai yra užrakinti. Norėdami reguliuoti temperatūrą, pereikite į rankinį režimą, paspausdami  ir nustatykite temperatūrą naudodami   mygtukus.



4. Laikrodžio nustatymas ir reguliavimas

Paspauskite  ir mygtukais   nustatykite minutes, valandas ir savaitės dieną. Nustačius vėl paspauskite , kad patvirtintumėte

5. Termostato užrakinimas



Paspauskite ir palaikykite   5 sekundes, kad užrakinti / atrakinti termostatą. Nustatymuose funkcija Nr. 3 galima nusistatyti, kad užrakinimas bus pilnas arba dalinis.

6. Savaitinės programos nustatymas

Paspauskite , kad pasirinkti programavimo režimą. Ekrane bus rodomas simbolis , paspauskite jį 4 kartus. Pamatysite „Mon, Tue, Wed, Thu, Fri and “. Minutės mirksės.



Mygtukais   nustatykite minutes. Paspauskite . Pradės mirksėti valandos.

Mygtukais   nustatykite valandas. Paspauskite . Pradės mirksėti temperatūra.

Mygtukais   nustatykite temperatūrą. Paspauskite . Taip baigiamas Periodo 1 savaitės dienoms (Pirm-Penkt) nustatymas.

Analogiškai atliekami nustatymai Periodams 2, 3, 4, 5, 6.

Paspauskite  vėl ir pamatysite „SAT“. Taip pat atlikite anksčiau nurodytus veiksmus, kad suvesti šeštadienio nustatymus.

Paspauskite , pamatysite „SUN“. Atlikite anksčiau nurodytus veiksmus. Paspauskite , kad patvirtintumėte nustatymus ir išeitumėte.

Termostato nustatymus galima keisti tik tuo atveju, jei jis nėra sujungtas Wi-Fi ryšiu su išmaniuoju įrenginiu (mobilioju telefonu, planšete, ir kt.). Jei yra Wi-Fi ryšys, termostatas automatiškai priima grafiką, kuris nustatytas jūsų išmaniojo įrenginio programėlėje. Jei grafiką nustatėte mobiliojoje programėlėje, reikia išjungti ir vėl įjungti termostatą, kad nustatymai įsigaliotų.





Numatytas grafikas

| Periodas | Savaitės diena (Mon-Fri) | | Šeštadienis (Sat) | | Sekmadienis (Sun) | |
|------------|-----------------------------|-------|----------------------|-------|----------------------|-------|
| | Laikas | Temp. | Laikas | Temp. | Laikas | Temp. |
| Periodas 1 | 06:00 | 20°C | 06:00 | 20°C | 06:00 | 20°C |
| Periodas 2 | 08:00 | 15°C | 08:00 | 20°C | 08:00 | 20°C |
| Periodas 3 | 11:30 | 15°C | 11:30 | 20°C | 11:30 | 20°C |
| Periodas 4 | 13:30 | 15°C | 13:30 | 20°C | 13:30 | 20°C |
| Periodas 5 | 17:00 | 22°C | 17:00 | 20°C | 17:00 | 20°C |
| Periodas 6 | 22:00 | 15°C | 22:00 | 15°C | 22:00 | 15°C |

7. Grindų jutiklio temperatūros patikrinimas

Paspauskite ir palaikykite  5 sekundes kol termostatas parodys grindų jutiklio temperatūrą. Jei jutiklio nėra bus rodoma „Er“.

8. Funkcijų nustatymas

Kai termostatas išjungtas, paspauskite kartu  ir  ir palaikykite 8 sekundes. Tada paspauskite tik , kad pereiti į galimų funkcijų peržiūrą. Naudokite   ir norėdami pakeisti nustatymus. Visi nustatymai bus patvirtinti automatiškai.

| Kodas | Funkcija | Nustatymai ir parinktys | Numatyta |
|-------|--------------------------------------|---|----------|
| 1 | Temperatūros kompensavimas | -9 iki 9 °C vidiniam jutikliui | -3 |
| 2 | Histerezė | -1 iki 5 °C | 1 |
| 3 | Ekrano užrakinimas | 00. Užrakinti visi išskyrus maitinimo mygtuką 01. Visi mygtukai užrakinti | 01 |
| 4 | Jutiklio tipas | In. Vidinis jutiklis (temperatūrai reguliuoti) Qu. Išorinis jutiklis (temperatūrai reguliuoti) Al. Vidinis / išorinis jutiklis (vidinis jutiklis temperatūrai valdyti, išorinis jutiklis temperatūrai riboti) | AL |
| 5 | Minimali nustatoma temperatūra | 5 iki 15°C | 05 |
| 6 | Maksimali nustatoma temperatūra | 15 iki 45°C | 35 |
| 7 | Ekrano režimai | 00. Rodoma kambario temperatūra ir nustatyta temperatūra 01. Rodoma nustatyta temperatūra | 00 |
| 8 | Apsauga nuo užšalimo | 0 iki 10°C | 00 |
| 9 | Apsauga nuo per aukštos temperatūros | 25 iki 70°C | 45 |
| A | Ekonominis režimas | 00. Išjungtas energijos taupymo režimas 01. Įjungtas energijos taupymo režimas | 0 |

| | | | | |
|---|--|--|--|----|
| B | Ekonominė temperatūra | 0 iki 30 °C | | 20 |
| C | Ekranų ryškumas dienos metu (06:00-22:00) | 0-8 | Nustatčius 0 ekranas veiks 10 sekundžių, tada visiškai išsijungs | 1 |
| D | Ekranų ryškumas nakties metu (22:00-06:00) | 0-8 | | 1 |
| E | Atstatymas | 00. Gamykliniai nustatymai neatkuriami 01. Gamyklinių nustatymų atkūrimas | | 00 |
| F | Versija | | | U2 |

WI-FI PRIJUNGIMAS

Pradedant naudoti Wi-Fi termostatą pirmą kartą, turite sukonfigūruoti Wi-Fi signalą ir nustatymus per savo išmanųjį telefoną ar planšetę. Tai leis susieti jūsų įrenginius.

Ieškokite „Smart Life App“ arba „Tuya Smart App“ programų Apple Store arba Google Play.



Atidarykite programą.



Pasirinkite
„Add Device“



Kairiajame meniu
pasirinkite
**„Small Home
Appliances“**. Dešiniajame
menu pasirinkite
„Thermostat (Wi-Fi)“

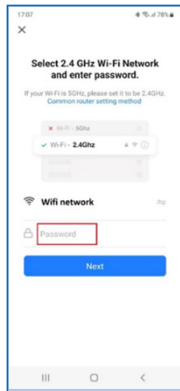

Pasirinkite Wi-Fi, įveskite
slaptažodį ir spauskite
„Next“. Jei jūsų tinklas veikia
5 GHz dažniu, turite perjungti
į 2,4 GHz. Jei nežinote, kaip
tai padaryti, kreipkitės į savo
tinklo teikėją

Išjunkite termostatą, paspauskite ir palaikykite  kol pasirodys mirksintis  simbolis.



Pasirinkite „**Confirm the indicator is blinking**“

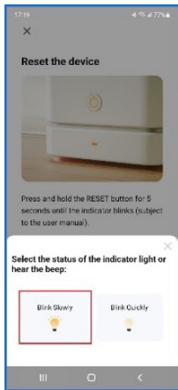

Pasirinkite tą patį mirksėjimo greitį kaip ir termostate



Pasirinkite „**Go to Connect**“ ir prisijunkite prie jūsų tinklo

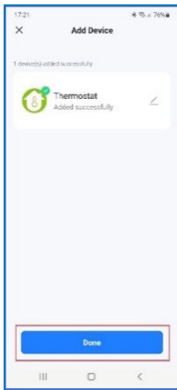

Palaukite 1-2 minutes, kol įrenginys bus prijungtas. Paspauskite „**Done**“

GARANTIJA

Termostatui suteikiama 24 mėnesių garantija. Atsiradus gedimui garantijos laikotarpiu ar po jo arba jei turite kokių nors neaiškumų, prašome susisiekti su mumis:

Telefono nr.

+370 677 06303

+370 600 05968

El. paštas

sales@konveka.lt

donatas@konveka.lt